

IRSAP

creating your comfort



IRSAP

creating your comfort

IRSAP od 1963 roku jest włoskim liderem i jedną z pierwszych firm europejskich specjalizujących się w produkcji grzejników z rur stalowych. Historia zakładu opiera się na ciągłym poszukiwaniu nowych technologii, chęci wyposażenia mieszkania w niezbędne dla niego ciepło, tworzenia wszechstronnych i innowacyjnych produktów, które spełniają wymagania funkcjonalności i jednocześnie estetyki, a wszystko to dzięki temu, że stawia na pierwszym miejscu niezawodność, jakość, dobre samopoczucie użytkownika i dbanie o środowisko.

Koncepcja wyprzedzania przyszłości w celu spełniania różnych potrzeb, dostosowując je do projektów funkcjonalnych, czyni Irsap marką doskonałą w branży grzewczej; od projektanta po instalatora, od inwestycji prywatnych po architekturę, cały ten sektor jest nieustannie punktem odniesienia dla Firmy.

Grupa IRSAP jest obecna ze swoimi zakładami i oddziałami handlowymi w wielu krajach, między innymi w Hiszpanii, Francji, Rumunii i Chinach. Grupę tworzą cztery odrębne rzeczywistości, które razem stanowią punkt odniesienia w systemach tworzenia i utrzymania idealnego klimatu. Siła grupy tkwi w połączeniu różnych doświadczeń, wykorzystując wewnętrzne i zewnętrzne współdziałanie, optymalizując specyficzne kompetencje i najbardziej zaawansowane technologie, oferując nowoczesne rozwiązania w każdej dziedzinie.

Grzejniki Pokojowe





Coraz bardziej wymagające wnętrza mieszkalne potrzebują produktów wyjątkowo funkcjonalnych, ale jednocześnie przykuwających uwagę estetyką. Grzejniki dekoracyjne Irsap wpasowują się w sposób dyskretny i elegancki w przestrzeń, która je otacza, zawsze gwarantując maksymalny komfort. Wyjątkowa modułowość tych produktów pozwala na ich stosowanie we wszystkich rodzajach wnętrz.



Sax2 Pionowy, 18 elementów, wysokość 1800 mm. Wykończenie Biały Standardowy (kod. 01)

CE 10
EN442-1

EN 442
EURO NORM

Mod.	Kod	Głębokość P mm	Wysokość H mm	Rozstaw H' mm	Ciężar Kg	Pojemność lt	Moc Ciepła				Współczynnik n.
							Δt=50°C Watt	Δt=40°C Watt	Δt=30°C Watt (*)	Δt=20°C Watt	
500	SX20500 yy B A4 01	80	500	470	0,82	0,44	43,6	32,8	22,7	13,5	1,278
530	SX20530 yy B A4 01	80	530	500	0,86	0,47	46,0	34,5	23,9	14,2	1,279
630	SX20630 yy B A4 01	80	630	600	1,00	0,55	53,7	40,4	27,9	16,6	1,282
650	SX20650 yy B A4 01	80	650	620	1,03	0,57	55,3	41,5	28,7	17,1	1,283
680	SX20680 yy B A4 01	80	680	650	1,07	0,59	57,6	43,2	29,9	17,7	1,284
730	SX20730 yy B A4 01	80	730	700	1,14	0,63	61,3	46,0	31,8	18,9	1,285
830	SX20830 yy B A4 01	80	830	800	1,28	0,71	68,8	51,6	35,6	21,1	1,289
850	SX20850 yy B A4 01	80	850	820	1,31	0,73	70,3	52,7	36,4	21,6	1,289
900	SX20900 yy B A4 01	80	900	870	1,38	0,77	74,0	55,5	38,3	22,7	1,291
1500	SX21500 yy B A4 01	80	1500	1470	2,22	1,26	115,9	86,8	59,7	35,3	1,297
1800	SX21800 yy B A4 01	80	1800	1770	2,64	1,50	135,6	101,5	69,8	41,2	1,299
2000	SX22000 yy B A4 01	80	2000	1970	2,92	1,66	148,3	110,9	76,3	45,0	1,301

(*) Dzięki wysokim osiągom korpusów grzewczych Irsap Sax2, Δt idealny do projektów w niskiej temperaturze wynosi Δt przy 30°C

Dla Δt odmiennych od 50°C stosować formułę: $Q=Q_n (\Delta t / 50)^n$

Specjalne obróbki

Kod. M84

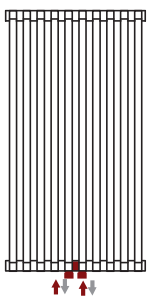

Tuleje spawane
rozstaw osi 50 mm
Przyłącze uniwersalne

Kod. M82

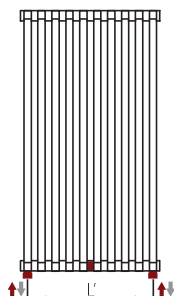

Tuleje spawane

Kod. M80

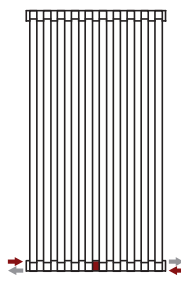

Przegroda
Wewnętrzna

Tuleje:

Tuleje spawane na dolnym kolektorze mogą zostać umieszczone w jakimkolwiek punkcie. Ta typologia instalowania przewiduje obowiązkowo założenie przepony, w celu prawidłowego funkcjonowania produktu.

Minimalny możliwy rozstaw osi wynosi 50 mm (Kod. M84), natomiast maksymalny związany jest z szerokością grzejnika (Kod. M82). Maksymalny rozstaw osi równy jest szerokości grzejnika po odjęciu dwóch elementów: $L' = 40 \times (\text{il. elementów} - 1)$.

Podłączenia od dołu (Kod. M84, M82): Przystosowanie do podłączeń od dołu z przyspawanymi tulejami 1/2" i przegrodą wewnętrzną (Kod. M84 i Kod. M82)

Przegrodą Wewnętrzną (Kod. M80): W celu zrealizowania przyłączenia hydraulicznego od dołu musi zostać umieszczona przegroda wewnątrz kolektora (Kod. M80)

Zawór jednorurowy: przystosowanie do podłączenia zaworu jednej rury - jedynie dla instalacji moduł i/lub dwururowych - (określić wlot wody) - patrz Rozdział Przyłączenia str. 86

Legenda Kodu:

Wysokość **SX 2 0500 yy B A4 01** ← Kod w kolorze białym standardowym -
ilość elementów ↑ ↓ odnośnie kodu z innym kolorem, patrz zakładka okładki

BOZZA
CONCEPT N DESIGN



P. 224

Sax 2

pionowy

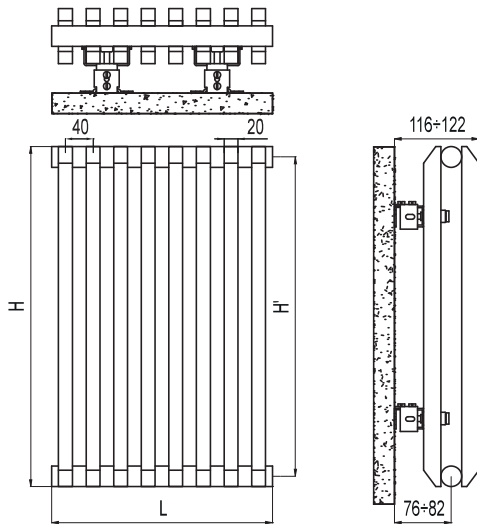

Dane Techniczne:

- kolektory o przekroju okrągłym o średnicy 30 mm
- rury stalowe o przekroju prostokątnym 20x25 mm
- nagwintowania na końcówkach kolektora 1/2" Gas prawa
- maksymalne dopuszczalne ciśnienie robocze 4 bar
- maksymalna dopuszczalna temperatura pracy 95°C

Dostępne kolory

Dopłata

Biały Standardowy	-
Kolory Serii Classic	+15%
Kolory Serii Special	+25%
Inne Kolory RAL	+40%

Ceny obejmują:

- uchwyty mocujące do ściany, wyposażone w śruby i kołki
- odpowietrznik 1/2" chromowany
- ślepą zatyczkę 1/2" chromowaną z przykrywką

Liczba elementów:

W przypadku zamówień grzejników z nieparzystą ilością elementów, cena zostanie obliczona jak dla baterii z większą parzystą ilością.

Np. Sax2 Pionowy 1800 z 9 elementami = cena Sax2 Pionowy 1800 z 10 elementami.

Grzejniki
Pokojowe

Akcesoria dekoracyjne i techniczne



Relingi
Str. 268



Wieszaki
Str. 269

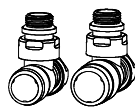

Zestaw Zaworów i
Zaworów Oddziałających
Str. 272

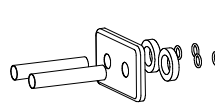

Rozety i maskownice
na rury
Str. 277



Wieszaki Collezione
Str. 266

BOZA
CONCEPT⁶N DESIGN

Kolory IRSAP

Biały Standardowy  Kod. 01
KOLOR STANDARDOWY

SERII CLASSIC + SPECIAL

Biały Eldweiss Matowy  Kod. 34
KOLORY SERII CLASSIC **+ 15%**

Biały Whisper Peach  Kod. 36
KOLORY SERII CLASSIC **+ 15%**

Kość Stoniowa · Ral 1013  Kod. 02
KOLORY SERII CLASSIC **+ 15%**

Jasmin Matowy  Kod. 35
KOLORY SERII CLASSIC **+ 15%**

Beżowy Naturalny  Kod. 38
KOLORY SERII CLASSIC **+ 15%**

Beżowy Cream  Kod. 26
KOLORY SERII CLASSIC **+ 15%**

Biały Perłowy   Kod. 16
KOLORY SERII SPECIAL **+ 25%**

Quartz 1   Kod. 1C
KOLORY SERII SPECIAL **+ 25%**

Sablé   Kod. Y4
KOLORY SERII SPECIAL **+ 25%**

Quartz 2   Kod. 2C
KOLORY SERII SPECIAL **+ 25%**

Sunstone   Kod. 2D
KOLORY SERII SPECIAL **+ 25%**

Petra   Kod. 3D
KOLORY SERII SPECIAL **+ 25%**

Ciemny Tytoń  Kod. 1B
KOLORY SERII SPECIAL **+ 25%**

Żółty · Ral 1021  Kod. 04
KOLORY SERII CLASSIC **+ 15%**

Żółty melonowy · Ral 1028  Kod. E7
KOLORY SERII CLASSIC **+ 15%**

Pomarańczowy · Ral 2004  Kod. 17
KOLORY SERII CLASSIC **+ 15%**

Brązowy rdzawy · Ral 8004  Kod. E1
KOLORY SERII CLASSIC **+ 15%**

Brązowy · Ral 8017  Kod. 09
KOLORY SERII CLASSIC **+ 15%**

Winy · Ral 3005  Kod. H9
KOLORY SERII CLASSIC **+ 15%**

Amarantowy · Ral 3003  Kod. 06
KOLORY SERII CLASSIC **+ 15%**

Czerwony Ognisty  Kod. 7D
KOLORY SERII SPECIAL **+ 25%**

Czerwony · Ral 3000  Kod. 05
KOLORY SERII CLASSIC **+ 15%**

Truskawkowy · Ral 3018  Kod. Y3
KOLORY SERII CLASSIC **+ 15%**

Różowy · Ral 3015  Kod. R2
KOLORY SERII CLASSIC **+ 15%**

Niebieski liliowy · Ral 4005  Kod. R3
KOLORY SERII CLASSIC **+ 15%**

Różowy Fioletowy · Ral 4006  Kod. R6
KOLORY SERII CLASSIC **+ 15%**

Purple Blue   Kod. 1D
KOLORY SERII SPECIAL **+ 25%**

Zielony Bosco · Ral 6005  Kod. 19
KOLORY SERII CLASSIC **+ 15%**

Zielony trawiasty · Ral 6018  Kod. N3
KOLORY SERII CLASSIC **+ 15%**

Zielony jasny · Ral 6021  Kod. E6
KOLORY SERII CLASSIC **+ 15%**

Zielony Greenwich  Kod. 28
KOLORY SERII CLASSIC **+ 15%**

Azurite   Kod. 6D
KOLORY SERII SPECIAL **+ 25%**

Niebieski Pastelowy · Ral 5024  Kod. G7
KOLORY SERII CLASSIC **+ 15%**

Niebieski Gołębi · Ral 5014  Kod. G9
KOLORY SERII CLASSIC **+ 15%**

Niebieski Hewi  Kod. 11
KOLORY SERII CLASSIC **+ 15%**

Azurite 3   Kod. 6C
KOLORY SERII SPECIAL **+ 25%**

Szary Średni   Kod. 4D
KOLORY SERII SPECIAL **+ 25%**

Szary Tytan Metalizowany · Ral 9023   Kod. L3
KOLORY SERII SPECIAL **+ 25%**

Szary Silver  Kod. 5D
KOLORY SERII SPECIAL **+ 25%**

Szary Perłowy   Kod. L6
KOLORY SERII SPECIAL **+ 25%**

Szary Aluminium · Ral 9006  Kod. B4
KOLORY SERII SPECIAL **+ 25%**

Szary Manhattan  Kod. 03
KOLORY SERII CLASSIC **+ 15%**



Czarny Grafityowy **B** S Kod. 18
KOLORY SERII SPECIAL + 25%



Szary Młotkowy **S** Kod. 32
KOLORY SERII SPECIAL + 25%



Czarny Grafityowy **B** Kod. 31
KOLORY SERII SPECIAL + 25%



Czarny Satynowany **M** S Kod. 30
KOLORY SERII SPECIAL + 25%



Czarny Ral 9005 **B** Kod. 10
KOLORY SERII CLASSIC + 15%

ELEGANCE WYKOŃCZENIA



Wall Finished **S** Kod. 6B
SERIE ELEGANCE



Satynowana Stal nierdzewna **M** Kod. A5
SERIE ELEGANCE



Chromowanego **B** Kod. 50/1S
SERIE ELEGANCE

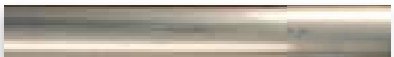

Wariant Loft **B** (tylko grzejniki Tesi) Kod. TR
SERIE ELEGANCE + 25%



Czarny chromowany **B** (tylko grzejniki Step) Kod. 2E
SERIE ELEGANCE

SERIE GALILEO



Luxury White **B** Kod. J7
GALILEO € 104,00



Biały Matowy **M** Kod. J8
GALILEO € 104,00



Czarny Matowy **M** Kod. K1
GALILEO € 104,00



Luxury Black **B** Kod. J3
GALILEO € 104,00



Brązowy **B** Kod. J9
GALILEO € 104,00



Miedziany Wybity **S** Kod. J4
GALILEO € 104,00

SERIE MICHELANGELO



Miedź Vintage **M** Kod. 3B
MICHELANGELO € 457,80



Miedź Vintage Luxury **B** Kod. K6
MICHELANGELO € 457,80



Mosiądz Vintage **M** Kod. 4B
MICHELANGELO € 457,80



Mosiądz Vintage Luxury **B** Kod. K7
MICHELANGELO € 457,80

SERIE LEONARDO



Taftah Srebrny **S** Kod. K4
LEONARDO € 322,50



Taftah Platynowy **S** Kod. K3
LEONARDO € 322,50



Taftah Złoty **S** Kod. K2
LEONARDO € 322,50



Grey Shadow **S** Kod. X6
LEONARDO € 322,50



Ice Igloo **S** Kod. X7
LEONARDO € 322,50



Brown Black **S** Kod. X8
LEONARDO € 322,50



Wulkaniczny **S** Kod. K5
LEONARDO € 322,50

Zalecana konserwacja:

- Czyścić powierzchnię grzejników posługując się miękkimi ściereczkami aby nie porysować warstwy lakieru.
- Nie stosować do czyszczenia produktów chemicznych, które mogłyby uszkodzić malowaną powierzchnię.
- Nie stosować nawilżaczy wykonanych z porowatej terakoty

Kolory przedstawione na tej stronie nie powinny być uznawane za ostateczne. Różne techniki lakierowania i materiały użyte do nakładania mogą sprawić, że nie będą dokładnie odpowiadać odcieniowi koloru dostarczonego produktu.

Irsap zastrzega sobie prawo zmodyfikowania lub wymiany produktów w dowolnym momencie bez wcześniejszego zawiadomienia.

KOLORY RAL: Dostępne na życzenie w kolorach gama RAL (próbki RAL seria z połyskiem 90 +/- 5 gloss)



Legenda powierzchni:

- B** Błyszcząca
- M** Matowa
- S** Strukturalna

IRSAP

creating your comfort



+IrsapOfficial



IrsapOfficial



@IrsapOfficial



IrsapOfficialChannel



irsAPP



irsAPP



Irsap



Irsap

IRSAP SPA 45031 Arquà Polesine (RO) - Tel. 0425.466611 - Fax 0425.466662
e-mail: info@irsap.it - Web: <http://www.irsap.com>

BOZZA
CONCEPT 'N DESIGN